

# Quattro Stagioni



Name:		Klasse:	
<b>Stückliste:</b>		<b>Teile:</b>	<b>Werkzeugvorschlag:</b>
1 Sperrholz	230 / 100 / 10 mm	A	Bleistift, Lineal
2 Sperrholz	230 / 120 / 6 mm	S, T, U, V	Bohrmaschine, Bohrer Ø 4 mm
2 Sperrholz	280 / 150 / 6 mm	C-H, J-R	Schmiegelpapier
4 Holzleisten	230 / 10 / 5 mm	B, X	Feinsäge, Laubsäge, Holzfeilen
1 Holzleiste	270 / 10 / 5 mm	W	Laubsägebrettchen (Unterlage)
4 Wackelaugen			Holzleim, Hammer
10 Nägel	16 x 10 mm		Alleskleber transparent

Wir haben lange nachgedacht um einen passenden Namen für dieses Modell zu finden. Ein Modell, zwei Konstrukteure, drei Tage, vier Möglichkeiten, fünf Pizzas...zehn Minuten! Ha, da hatten wir die Lösung schon gefunden: Vier Jahreszeiten (oder „Quattro Stagioni“, wie es in italienischen Restaurants so klingend heißt). Wähl dir eine aus, sei vorsichtig beim Zusammenbauen und wenn du fertig bist, hast du dir wirklich eine Pizza verdient.

## DIE BAUANLEITUNG:

Wähle gleich zu Beginn eines der 4 Motive aus!

### 1. DIE FORMEN ÜBERTRAGEN:

Die Schablonen M 1:1 auf die Sperrholzteile übertragen. Verwende dazu ein Stück Pauspapier oder lege die Schablonen deiner Variante auf die Sperrholzplatten und fixiere sie mit einem Tesaband. Die Umrisse der Schablone müssen mit der Sperrholzplatte übereinstimmen.

Zeichne die Formen mit einem Kugelschreiber nach. Du musst dabei gut andrücken, damit die Formen auf das Holzbrett gedrückt werden. Mit einem Bleistift fährst du die Linien noch einmal nach. Dadurch werden die Linien gut sichtbar.

### 2. DIE FRONTTEILE:

Mit der Laubsäge von den 2 Sperrhölzern (285 / 150 / 6 mm) die Frontteile aussägen.

Dazu eine Schneideunterlage (Laubsägebrett) verwenden. Versuche beim Sägen entlang der Schnittkante den Laubsägebogen möglichst senkrecht zu halten. Alle Schnittkanten mit Schmirgelpapier nacharbeiten. Die Schablonen aufbewahren.

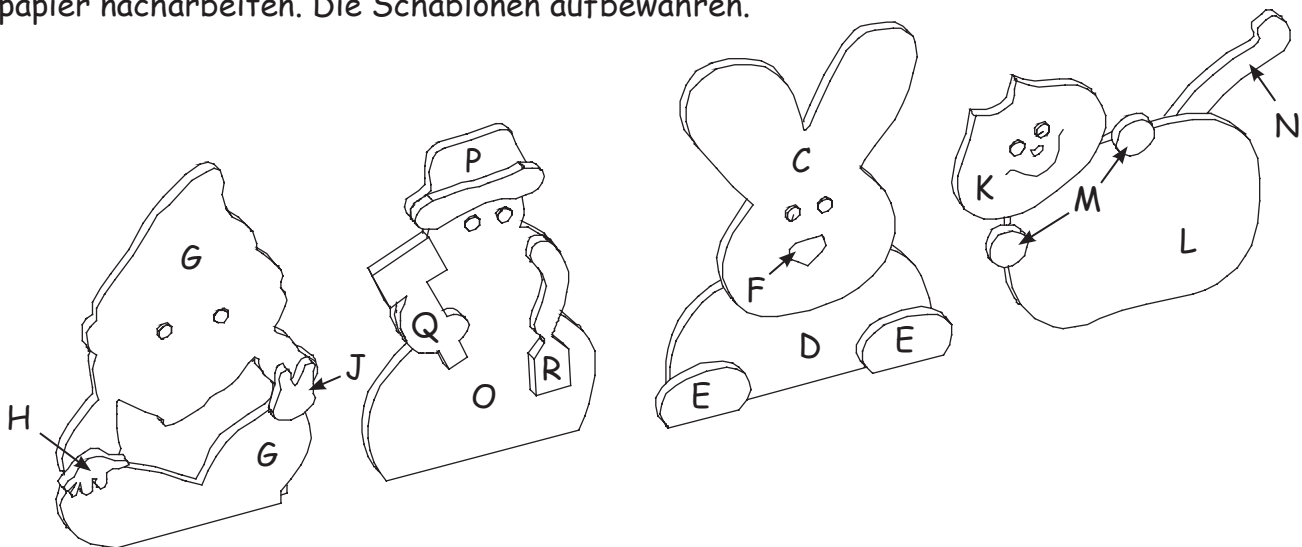

Die Frontteile laut Zeichnung zusammenleimen. Und gut trocknen lassen!

Jetzt die Position der stehenden Griffleisten aufzeichnen (siehe Schablonen Frontteile).

Die Schutzfolie auf der Rückseite der Wackelaugen abziehen und diese aufkleben. (selbstklebend)

### 3. DIE SEITENTEILE - LÖCHER IN INNENLIEGENDE AUSSCHNITTE BOHREN:

Bei den Seitenteilen (230 / 100 / 10 mm) jeweils ein Loch in jeden innen liegenden Ausschnitt bohren, damit du die Laubsäge einfädeln kannst.

Die Seitenteile mit der Laubsäge aussägen und mit Schmirgelpapier gut nacharbeiten.  
Zum Aussägen eine Schneideunterlage (Laubsägebrett) verwenden! Die Position der Leisten (B) aufzeichnen (siehe Schablone Seitenteile). Die Schablonen aufbewahren.

#### 4. ZUSAMMENBAU:

- 1) Das 1. Frontteil an die Grundplatte (A) (230 / 100 / 10 mm) leimen und mit 2 Nägeln festnageln.
  - 2) Die Seitenteile anleimen und mit je 3 Nägeln fixieren.
  - 3) Das 2. Frontteil aufleimen und mit den restlichen 2 Nägeln festnageln.
  - 4) Die 2 Leisten (B) (230 / 10 / 5 mm) als Verstärkungsleisten einleimen.
- Achtung:** bei Motiv Sommer (Zwerg) die Verstärkungsleisten um 12 mm auf 218 mm Länge kürzen!  
5) Die Verleimecken ebenfalls einleimen.

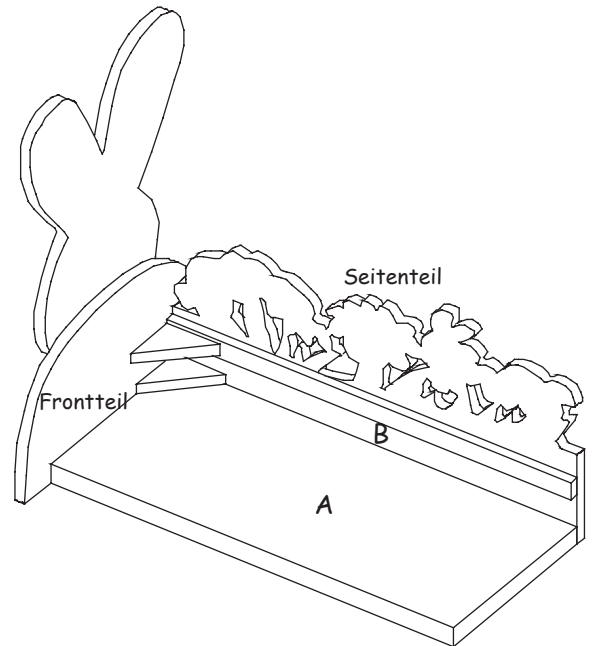

#### 5. DER TRAGEGRIFF:

Auf die restlichen 2 Leisten (230 / 10 / 5 mm) folgende Teile aufzeichnen und absägen (siehe Abbildung).

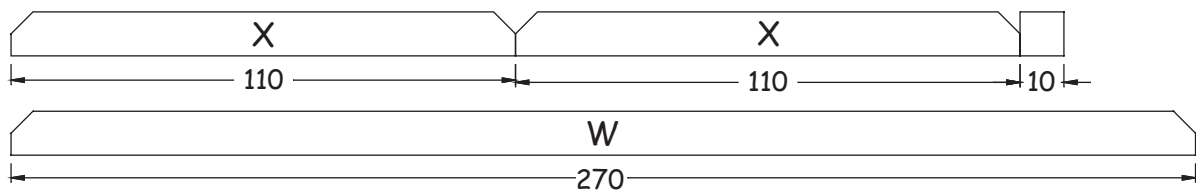

Die Leiste (270 / 10 / 5 mm) beidseitig abschrägen.

#### 6. AUFLEIMEN:

- 1) Auf jede Frontseite jeweils eine Leiste (110 / 10 / 5 mm) aufleimen. Gut trocknen lassen!
- 2) Den Blumenkorb zur Seite legen und die restlichen Leisten aufleimen (siehe Abb. rechts) Gut trocknen lassen!
- 3) Zum Schluss mit Schmirgelpapier nochmals alles nachbearbeiten.

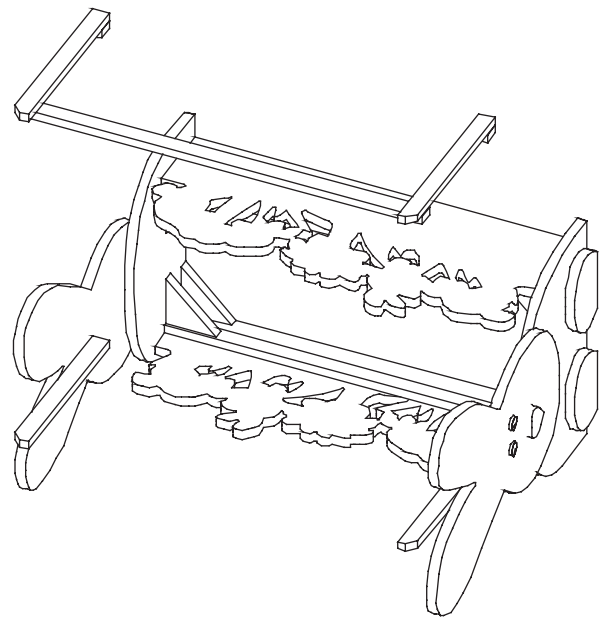

#### 7. DER TIPP FÜR PROFIS:

Bemale dein Modell mit deinen Lieblingsfarben nach deinen Vorstellungen. Um dein Kunstwerk dauerhaft zu schützen solltest du es anschließend mit Klarlack streichen. Achte darauf, dass sich die Farben und der Klarlack vertragen!

**Viel Spaß und gutes Gelingen!!!**

280

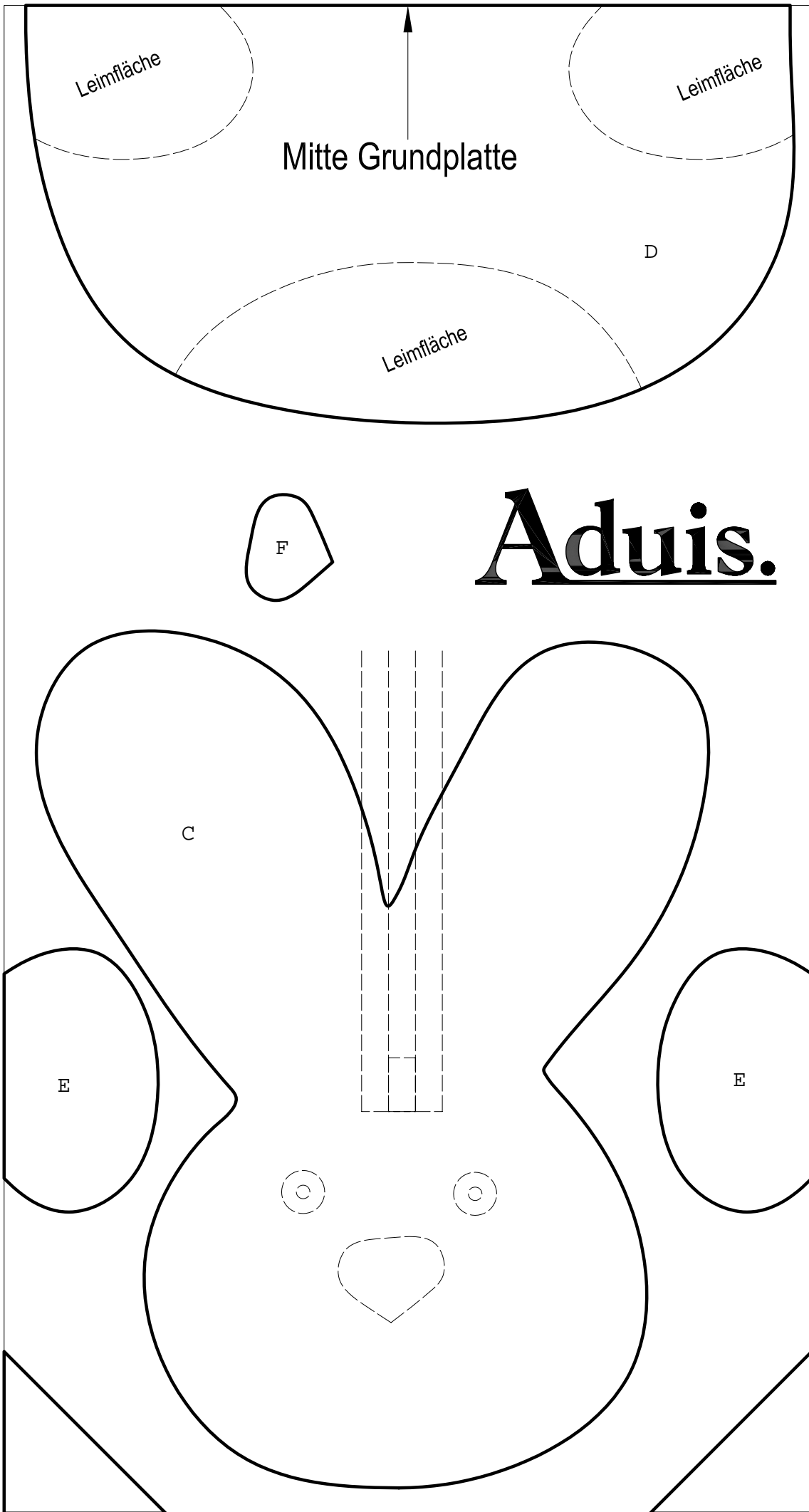

Variante 1 - Frühling - Frontteil

280

**Aduis.**

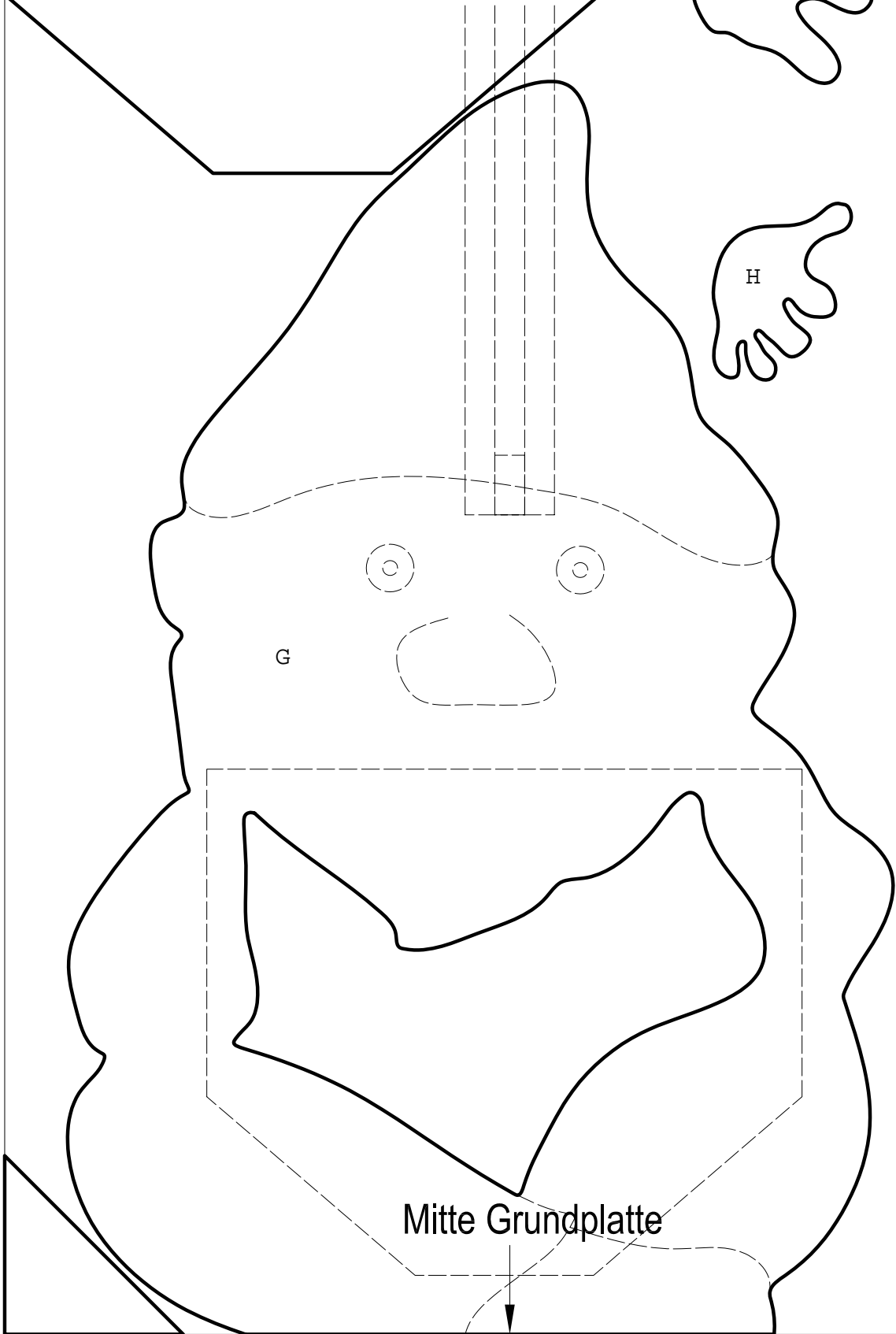
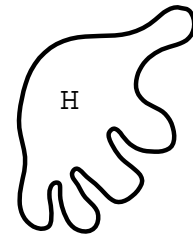
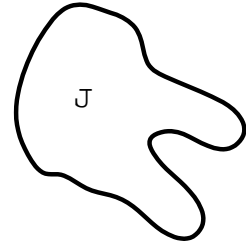

Mitte Grundplatte

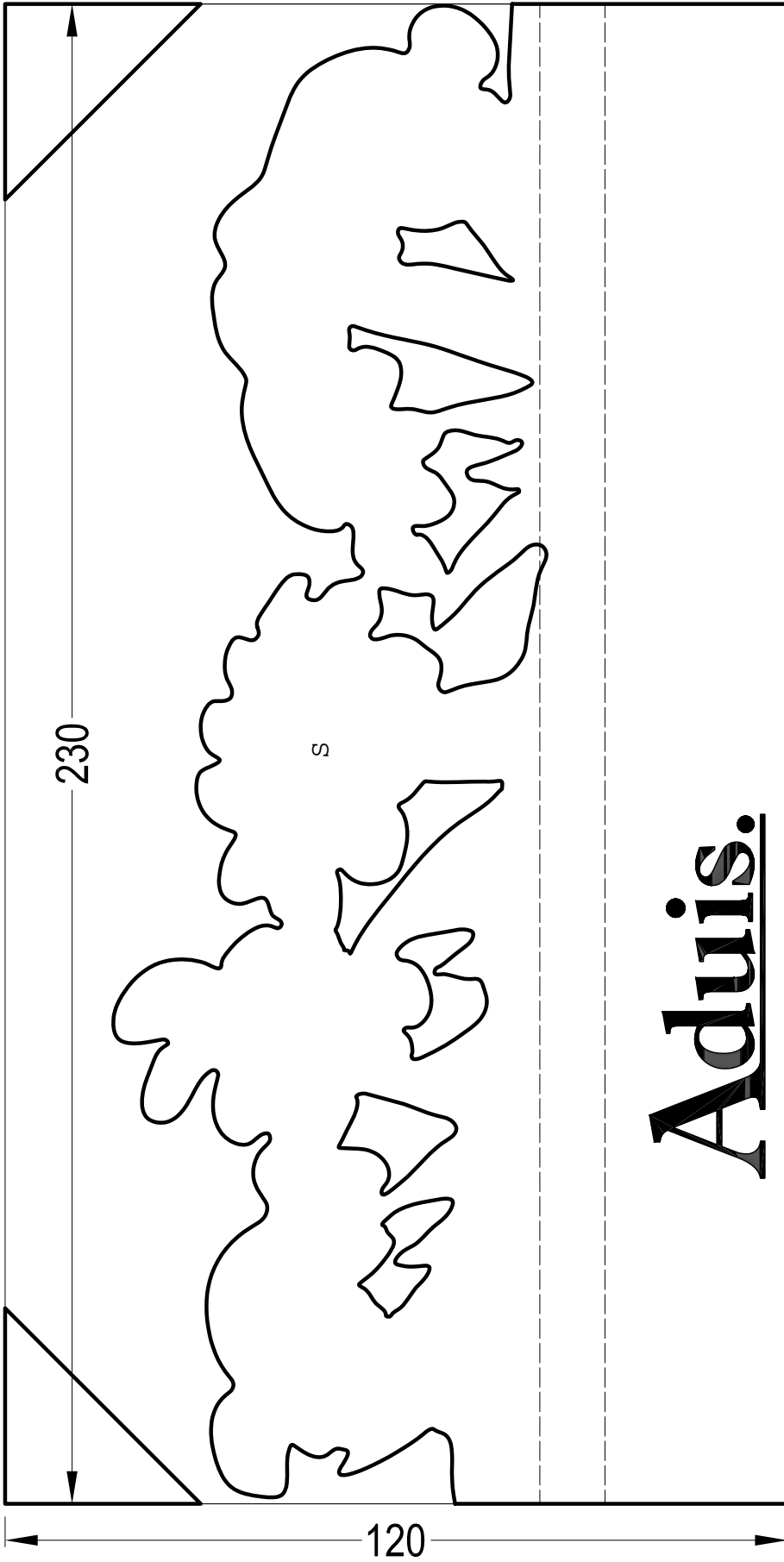

**Audis.**

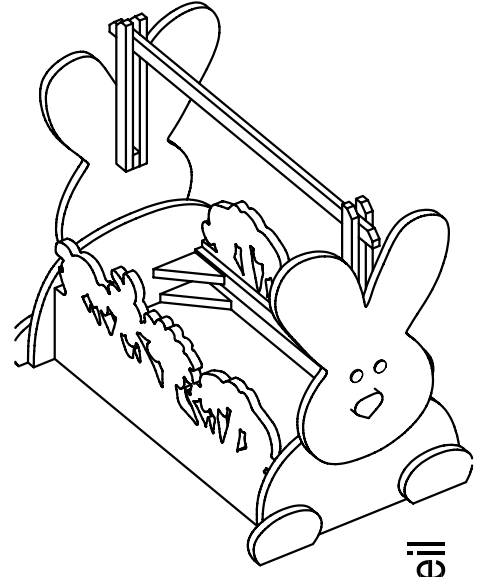
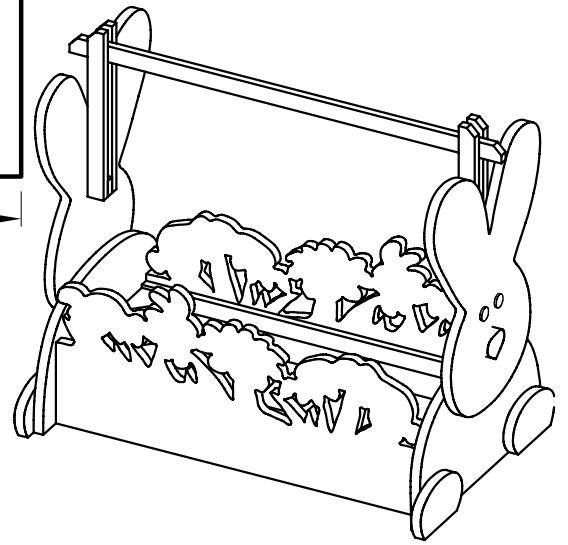

Variante 1 - Frühling - Seitenteil

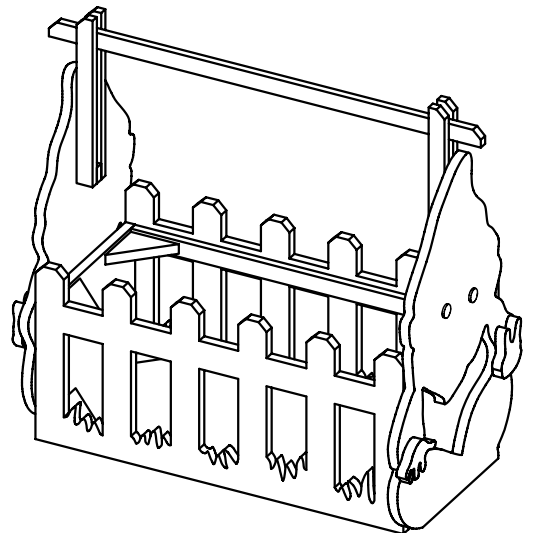
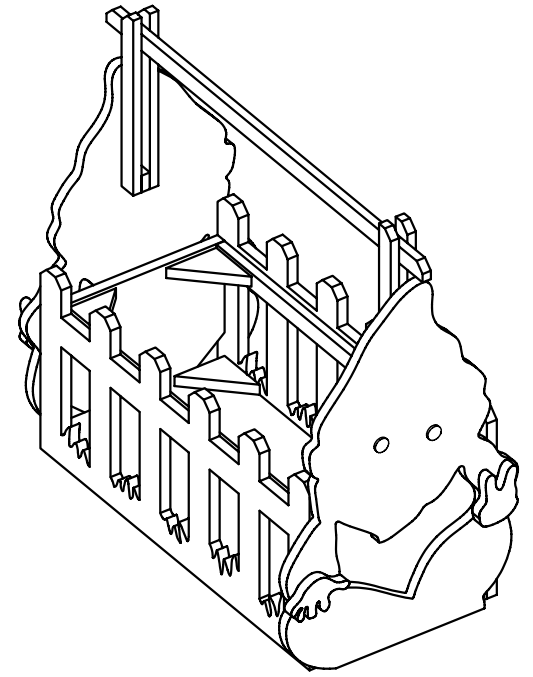
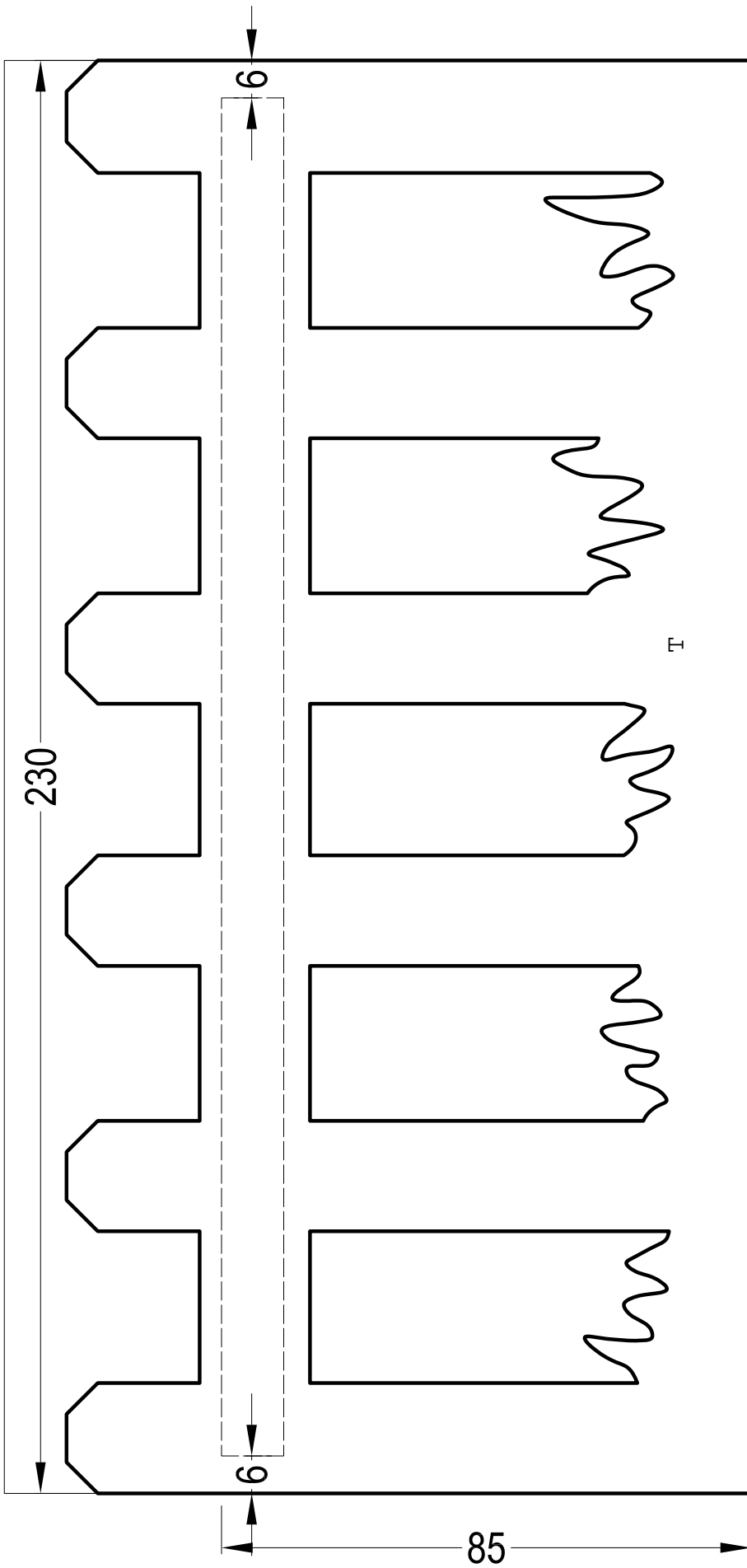

Variante 2 - Sommer - Seitenteil

**Aduis.**

280

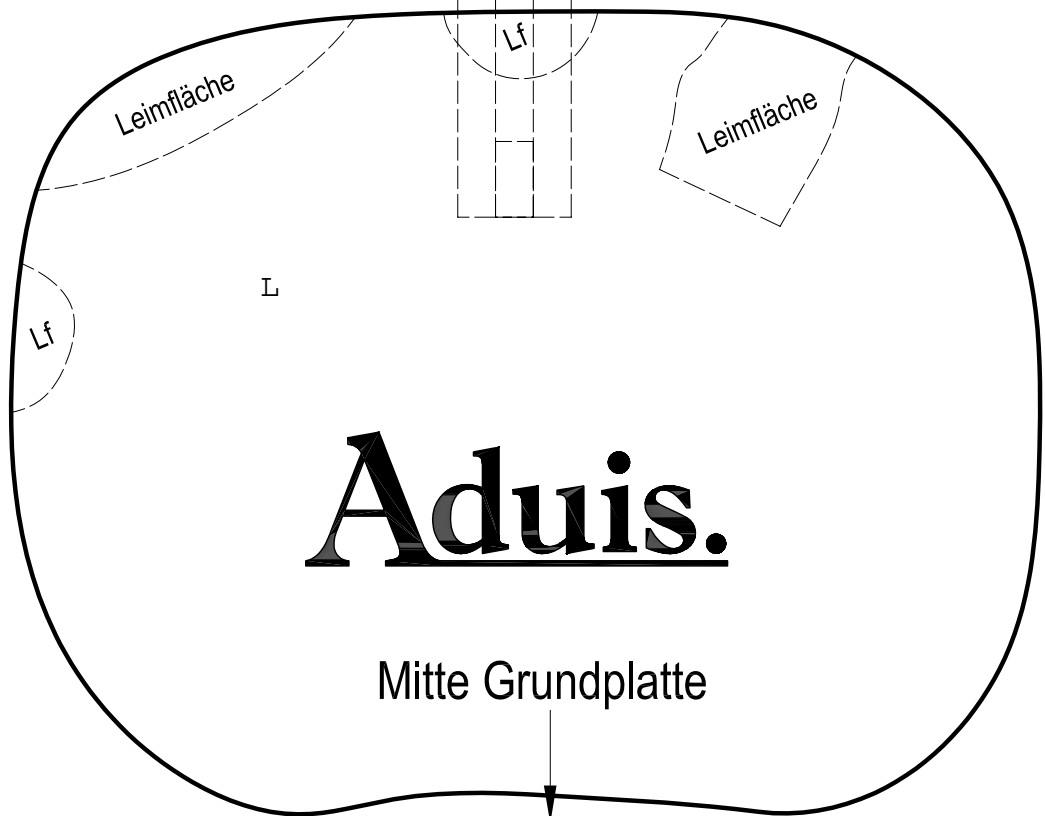
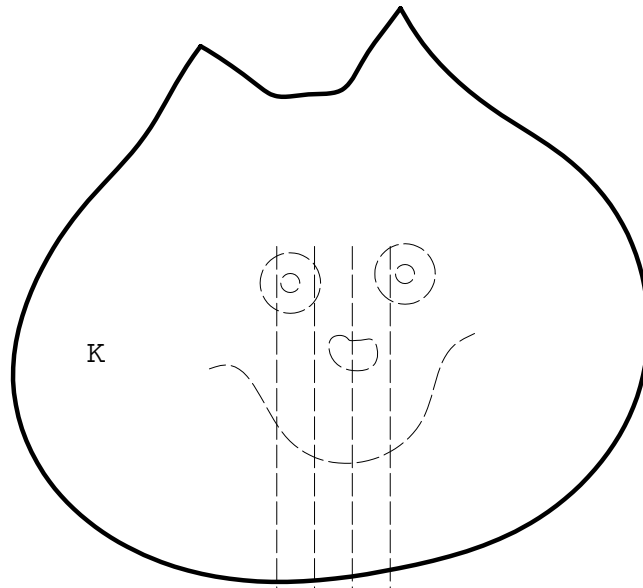
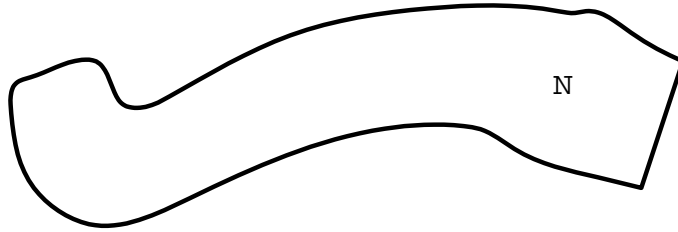
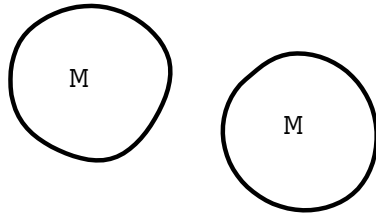



280

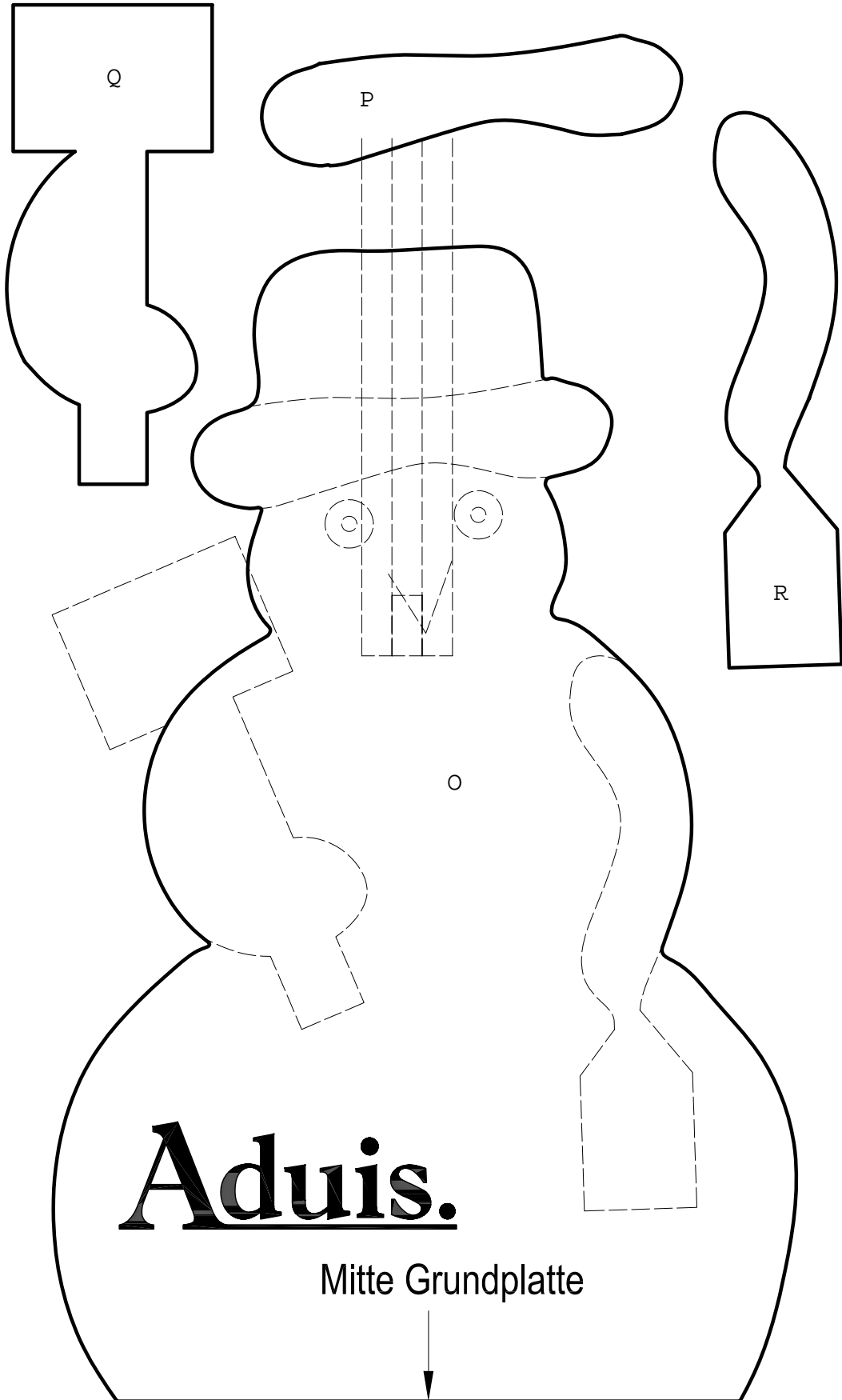

Variante 4 - Winter - Frontteil

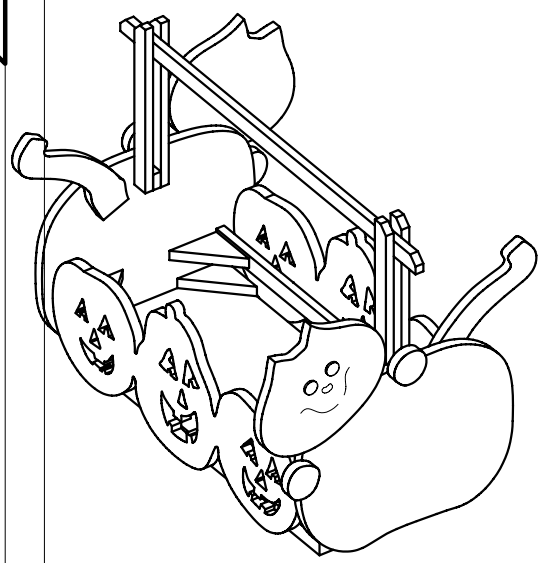
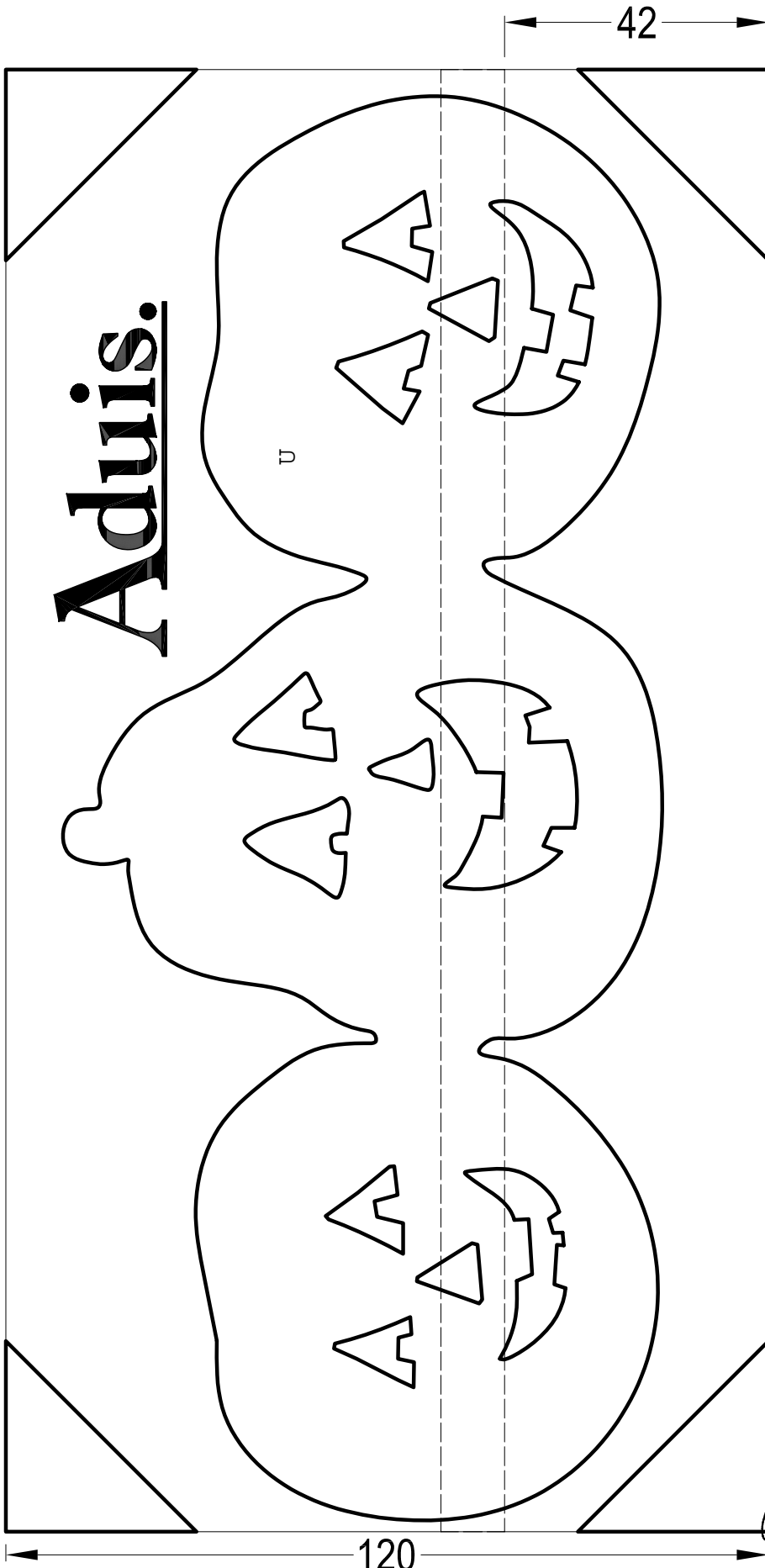

230

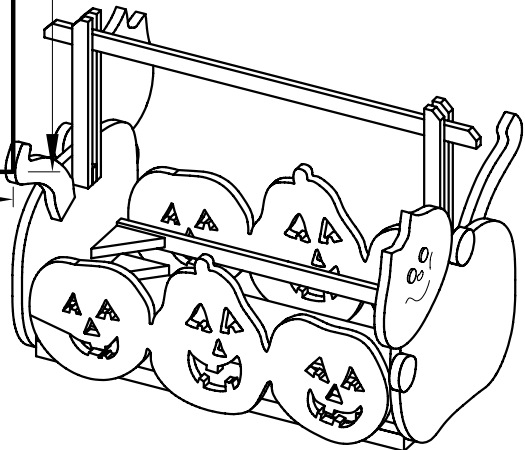

Variante 3 - Herbst - Seitenteil

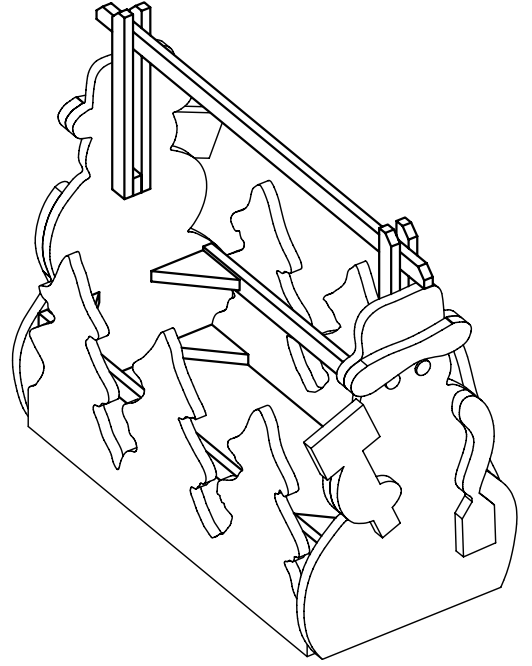
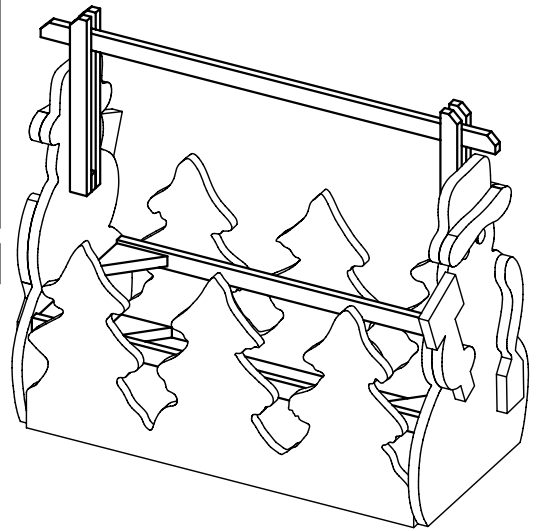
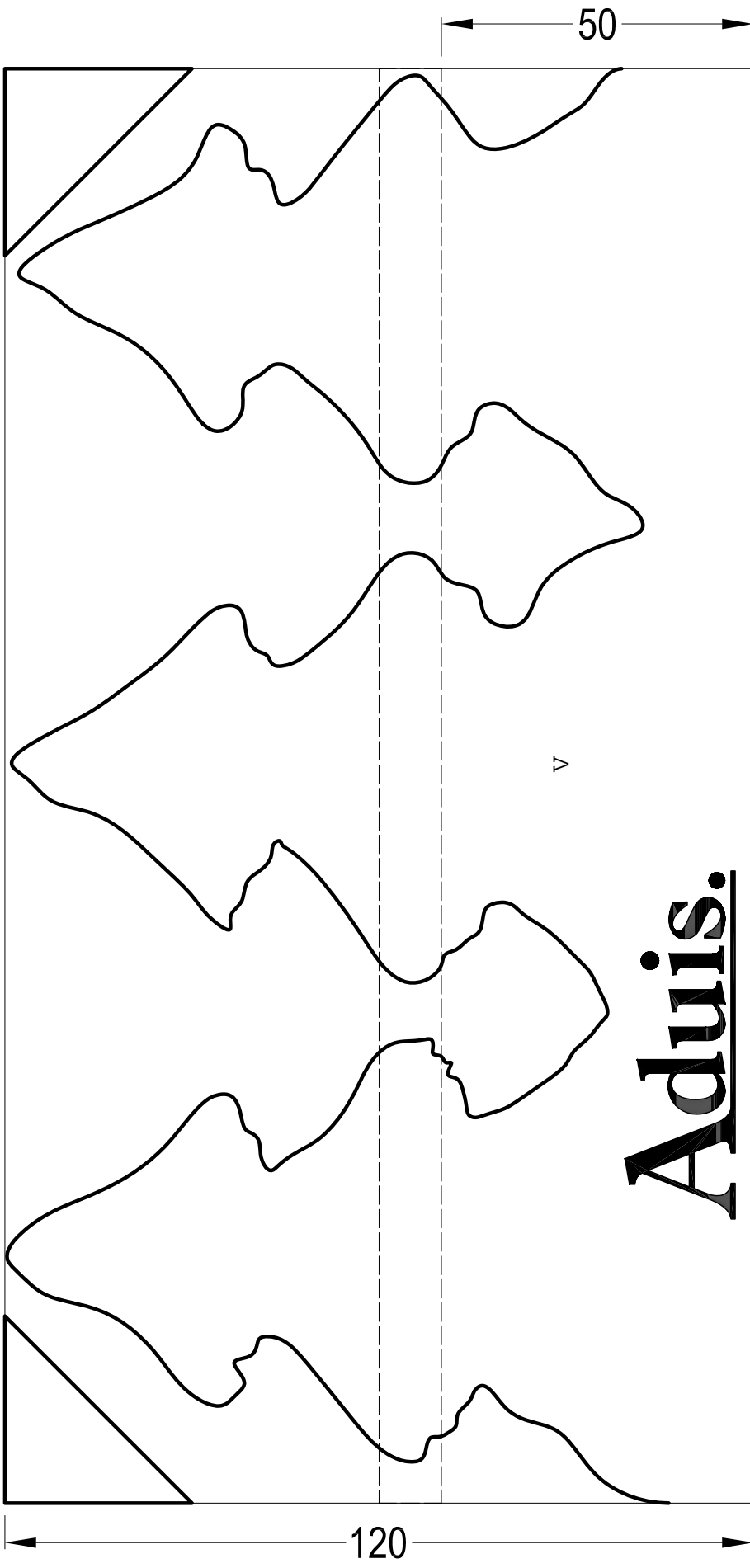

Variante 4 - Winter - Seitenteil